

FLAT-10



Encajes perfectos y profundos
Gran formato – 10 uds. por m²
Acabados exclusivos BorjaJET
Ligera



> Klinker



**Máxima
Planeidad**



**Clima de
Montaña**



**Juego Longitudinal
35 mm**

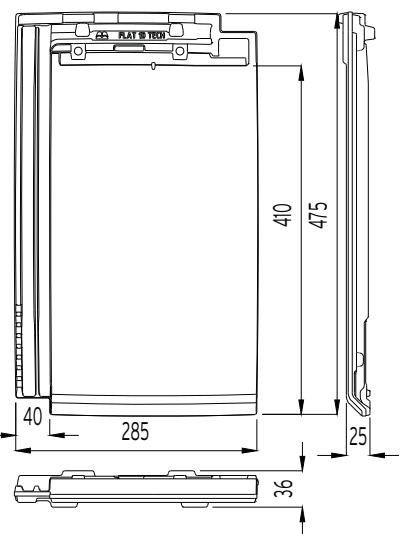

Dimensiones	475 mm x 285 mm
Pendiente mínima recomendada	30% - 17° (*)
Peso	3,5 Kg./teja
Unidades por m ²	10,20 tejas
Unidades por ml alero	4 tejas
Ancho útil	245 mm
Longitud útil (paso de rastrel) VARIABLE	365-400 mm
Datos palé	(T1) 252 uds. / 885 Kg. (T2) 336 uds. / 1.180 Kg.
Pedido mínimo	6 tejas **



Valores aproximados: si la colocación es sobre rastreles, será necesario determinar la longitud útil en obra. Se deberá instalar cumpliendo la norma UNE-136020 de diseño y montaje de cubiertas con tejas cerámicas y las especificaciones de Tejas Borja. Los valores de las dimensiones de las tejas admiten una tolerancia del $\pm 2\%$ según UNE-EN 1024.

Las características certificadas por la marca **NF** Tejas de tierra cocida son: el aspecto, las características geométricas, la resistencia a la ruptura por flexión, la impermeabilidad y la resistencia al hielo para todos los productos fabricados en pasta roja. AFNOR Certification/ 11 rue Francis de Pressensé/ 93571 LA PLAINE SAINT-DENIS CEDEX/ www.marque-nf.com.

(*) En zona 1, situación protegida, colocación a tresbolillo con lámina impermeable y paso de rastrel de 365 mm, en un faldon de hasta 6,5 m. Consultar tabla de pendientes mínimas en función de la longitud del tejado y del área geográfica (Norma UNE-136020).

** Las tejas están sujetas a pedido mínimo y deben ser múltiplos del mismo.

FLAT-10 / ACABADOS

MONOCOLOR



Graphite



Chocolate

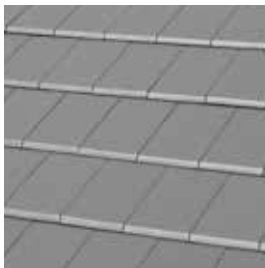

Mid Grey



Natural Black

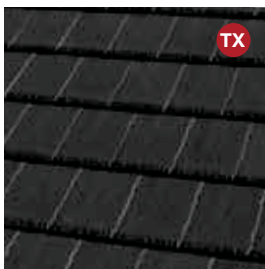

Leon Matte



Ártica

NATURE



Roja



Rojo Musgo



PIZARRA Cerámica



Nepal Orange



Paris Ocre

MADERA Cerámica



Toronto Oak



Weathered Cedar

CEMENTO Cerámico



Sidney Graphite

ÓXIDO Cerámico



Tokyo Copper

COTTO Cerámico



















Ibiza Pink

NOTAS: Los acabados en la teja Flat-10 se fabrican a una cara. Leon Matte, Pizarra Cerámica y Weathered Cedar son modelos con textura.

PIEZAS ESPECIALES

TEJAS PLANAS

 <p>1 Caballete Angular 42 x 30,5 x 9,7 cm. 2,5 Uds/ml / 3,2 kg. Pendiente max. 62%-31.5°</p>	 <p>2 Final Limatesa Angular 42,2 x 30,5 x 10 cm. 2,83 kg.</p>	 <p>3 3 Vías Angular 45,2 x 29,3 x 10 cm. 4,37 kg.</p>	 <p>4 4 Vías Angular 46 x 41,5 x 16,5 cm. 6,50 Kg.</p>	 <p>5 Tapón Lateral Angular 8,5 x 28,5 x 12,5 cm. 2,65 kg.</p>
 <p>6 Caballete 100° 47,5 x 25 x 10,5 cm. 2,22 Uds/ml / 4,00 kg. Pendiente max. 100% - 45°</p>	 <p>7 Final Limatesa 100° 37 x 25 x 10,5 cm. 2,70 kg.</p>	 <p>8 3 Vías 100° 40 x 45 x 22 cm. 5,15 kg.</p>	 <p>9 4 Vías 100° 46,5 x 46,5 x 16 cm. 7,50 Kg.</p>	 <p>10 Tapón Lateral 100° 27,5 x 28 x 7 cm. 2,1 kg.</p>
 <p>11 Lateral Encaje FLAT-5XL Izquierdo 45,5 x 15 x 8 cm. 2,20 kg.</p>	 <p>12 Lateral Encaje Izquierdo 45,5 x 15 x 8 cm. 2,20 kg.</p>	 <p>13 Lateral Encaje Derecho 47,2 x 15 x 11,2 cm. 3 kg.</p>	 <p>14 Lateral recto FLAT (Izq.-Der.) 40,4 x 12,4 x 12,4 / 2,6 cm. 3 Uds/ml / 2,50 kg.</p>	 <p>15 Lateral Plana 43 x 14,5 x 14,5 cm. 2,5 Uds/ml / 2,85 kg. (en monopendiente)</p>
 <p>16 Tapón Ventilación 24,5 Øext - 22 Øint x 6 cm. 1,70 kg.</p>	 <p>17 Chimenea d.140 22,5 Øext - 20 Øint x 23,5 cm. 2,35 kg.</p>			

FLAT-10

 <p>22 Soporte Chimenea FLAT-10 d.140 47,5 x 28,5 x 10,5 cm. 18 Øext - 13,5 Øint / 4,5 kg.</p>	 <p>23 Media FLAT-10 47,5 x 16,6 x 2,6 cm. 2 kg.</p>	 <p>24 Ventilación FLAT-10 47,5 x 28,5 x 3,7 cm. 3,5 kg.</p>
--	---	--

Los valores de las dimensiones admiten una tolerancia del $\pm 2\%$ según UNE-EN 1024. Cotas en centímetros. Consultar disponibilidad de acabados para las piezas especiales. Las piezas especiales están sujetas a pedido mínimo y deben ser múltiplos del mismo. Para los acabados con textura las Medias y las Ventilaciones tienen textura; el resto de piezas especiales son sin textura.

PIEZAS ESPECIALES

1 Caballete Angular

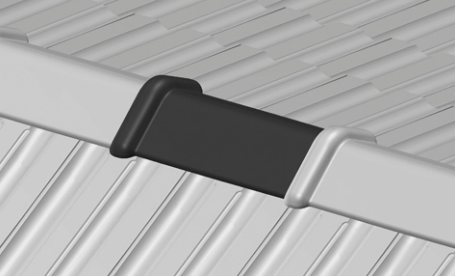
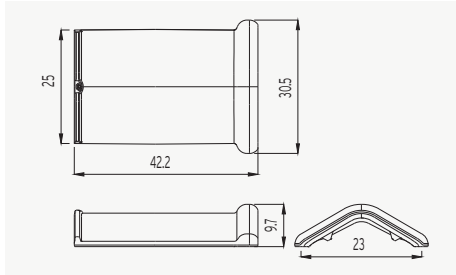

2 Final Limatesa Angular

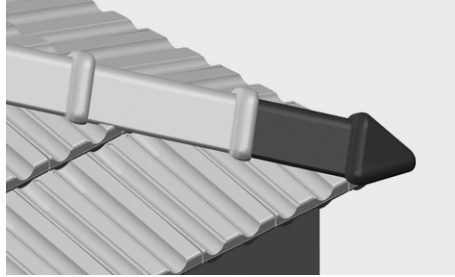
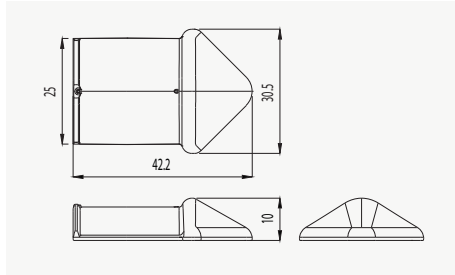

3 3 Vías Angular

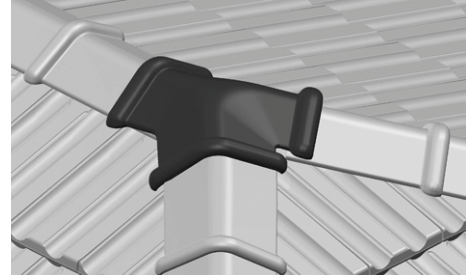
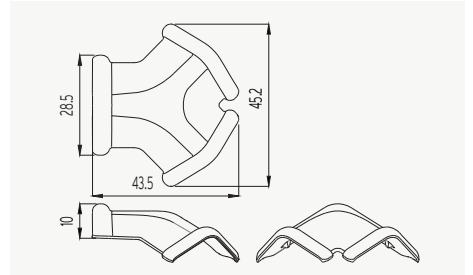

4 4 Vías Angular

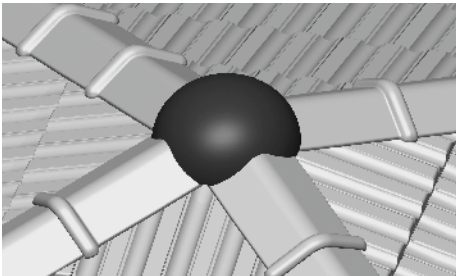
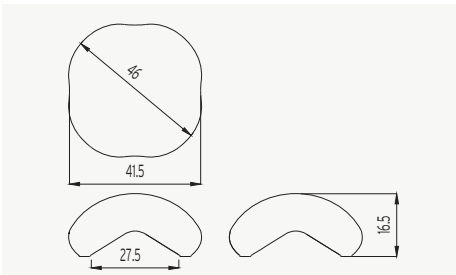

5 Tapón Lateral Angular

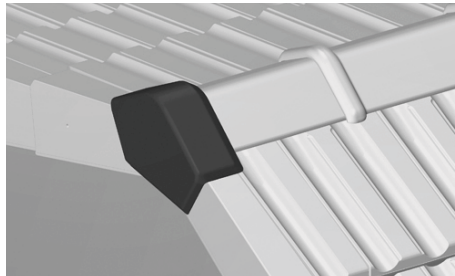
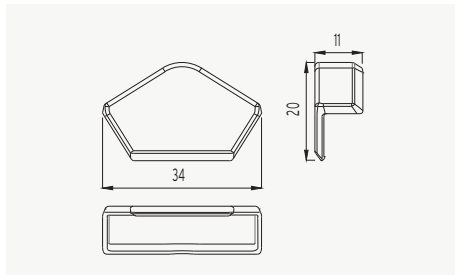

6 Caballete 100°

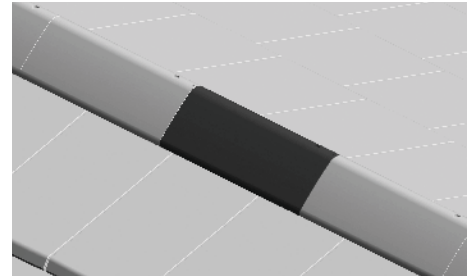
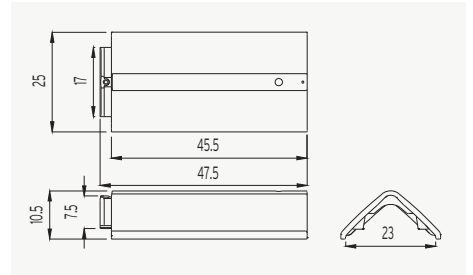

7 Final Limatesa 100°

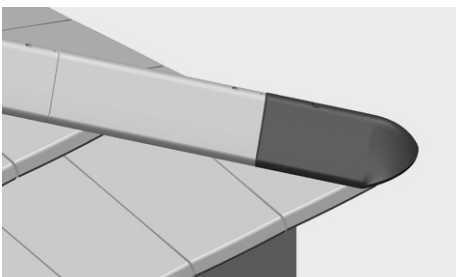
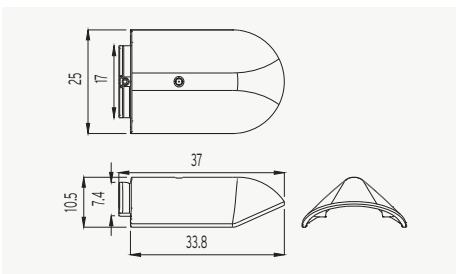

8 3 Vías 100°

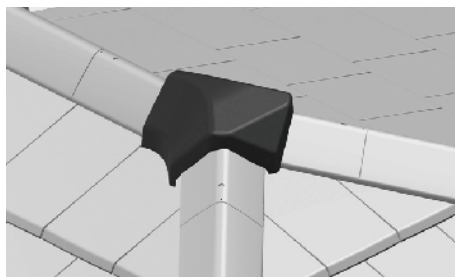
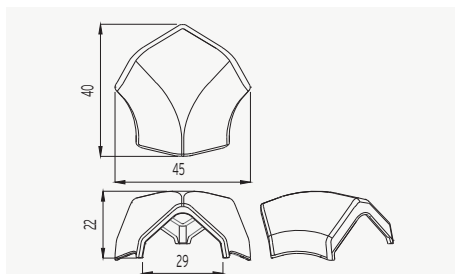

9 4 Vías 100°

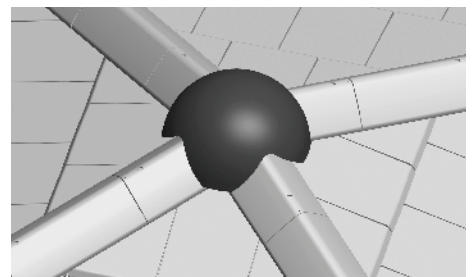
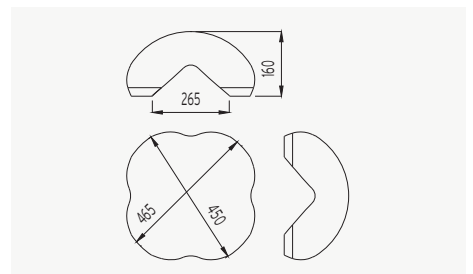

PIEZAS ESPECIALES

10 Tapón Lateral 100°

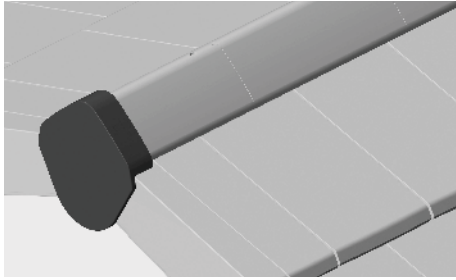
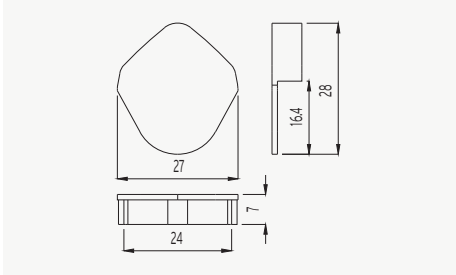

11 Lateral Encaje FLAT-5XL Izquierdo

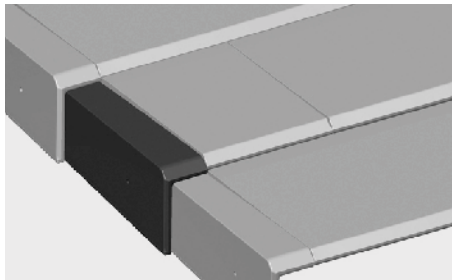
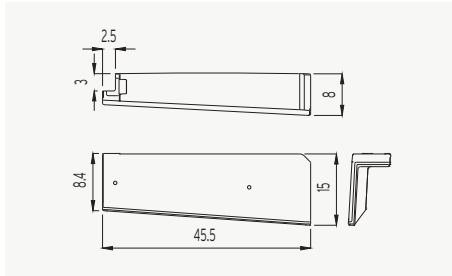

12 Lateral Encaje Izquierdo

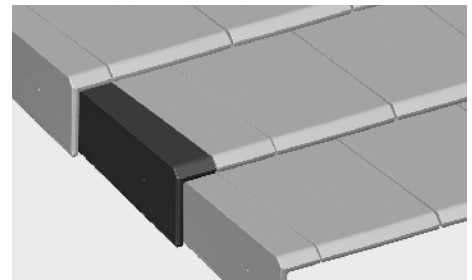
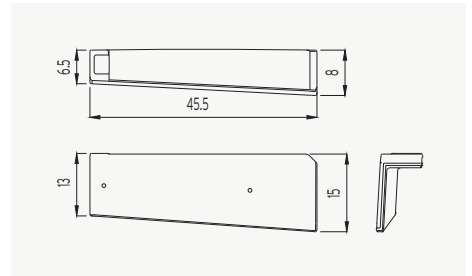

13 Lateral Encaje Derecho

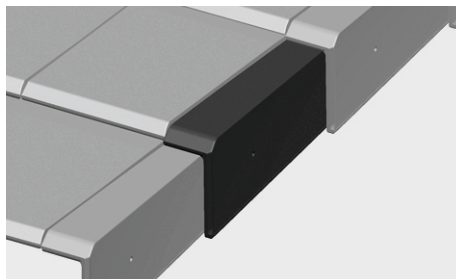
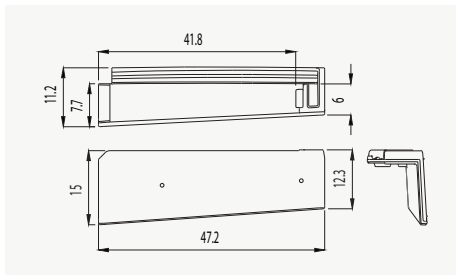

14 Lateral recto FLAT (Izq./Der.)

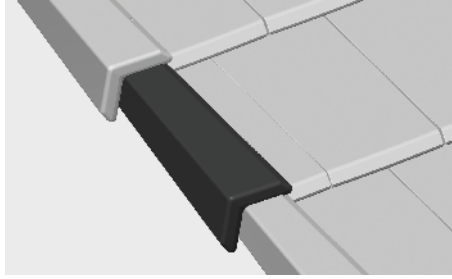
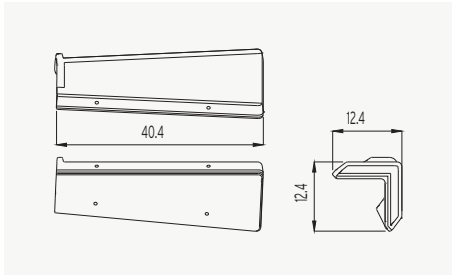

15 Lateral Plana (En monopendiente)

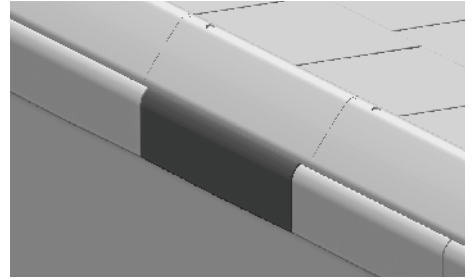
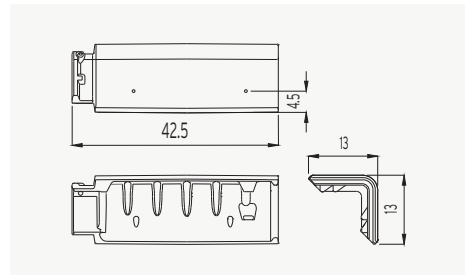

16 Tapón Ventilación

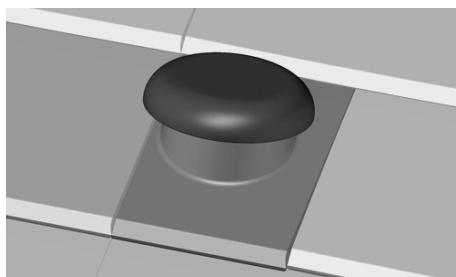
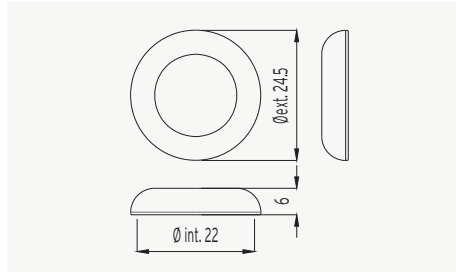

17 Chimenea d.140

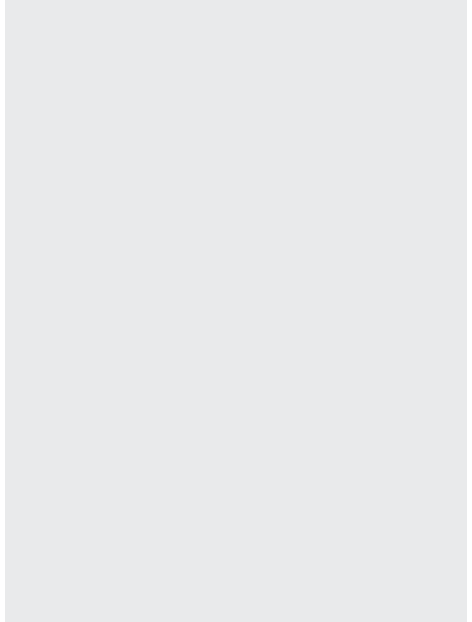
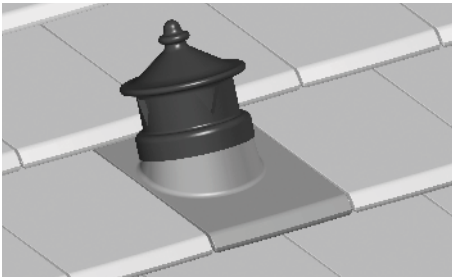
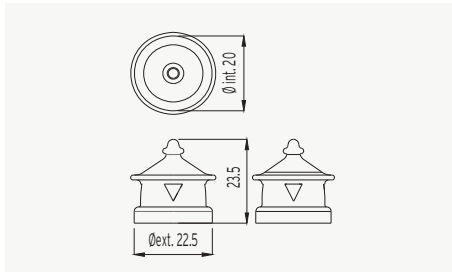

PIEZAS ESPECIALES

22 Soporte Chimenea FLAT-10 d.140

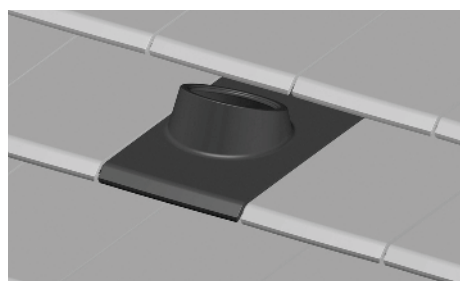
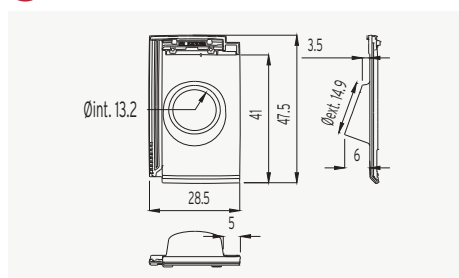

23 Media FLAT-10

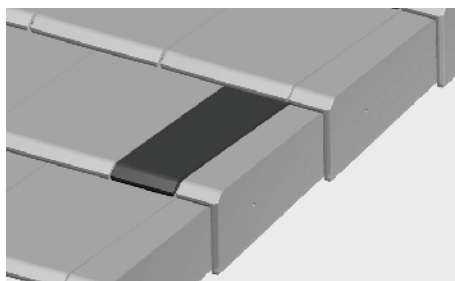
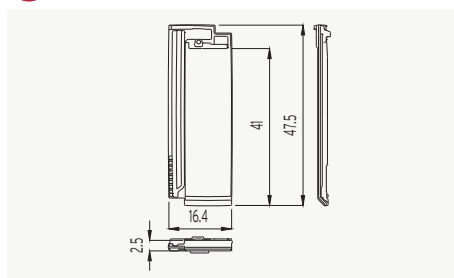

24 Ventilación FLAT-10

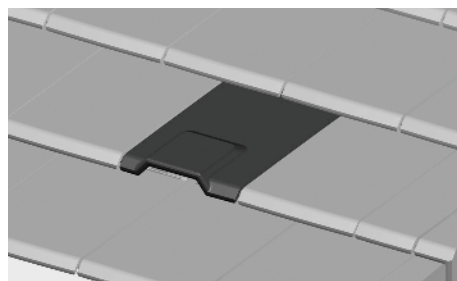
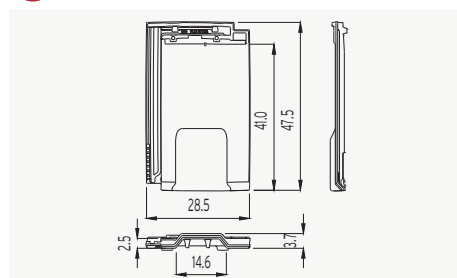

INSTALACIÓN TEJAS PLANAS

PENDIENTES

Cada cubierta debe ser proyectada teniendo en cuenta la situación donde se construye y la longitud del faldón, siguiendo lo que dicen las Normativas Técnicas de cada territorio.

Pendientes mínimas necesarias en función de la situación y longitud de faldón (según UNE - 136020)

Situación	Faldón hasta 6,5 m	Faldón de 6,5 a 9 m	Faldón de 9 a 12 m
Protegida	42% - 22,5°	50% - 26,5°	55% - 29°
Normal	50% - 26,5°	55% - 29°	65% - 33°
Expuesta	65% - 33°	75% - 37°	85% - 40,5°

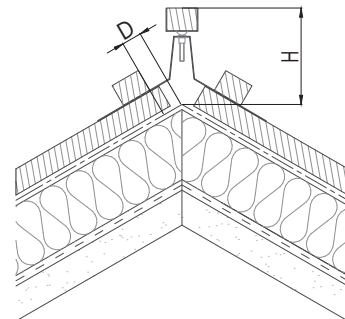

Utilizar la lámina transpirable/impermeable sobre el soporte.
Para faldones superiores a 12 m de longitud, se realizará un estudio particular (consúltenos).

°	FLAT-10 Caballete 100°			FLAT-10 Caballete 100°			TECHNICA-10 Caballete Angular	
	20°	30°	40°	20°	30°	40°	20°	30°
D (mm)	60	55	55	70	65	65	90	55
H (mm)	60	45	35	60	45	35	50	40

D - Distancia rastrel conexión caballete; H - Altura rastrel caballete; ° - Pendiente
El dibujo tecnico es un ejemplo de construcción. Las tejas deben estar solapadas aprox. 7-9 cm con el caballete.

FIJACIÓN

Las tejas sobre los faldones de la cubierta se deberán fijar al soporte en mayor o menor medida dependiendo de la pendiente. En el caso de puntos singulares como aleros, laterales, limatesas, limahoyas, encuentros y línea de cumbre se deberán fijar todas las tejas y piezas especiales de estos encuentros.

Recomendamos la fijación mecánica de todas las tejas que conforman el perímetro de cada faldón.

Tipo de rastrel:	Metálico
	Madera tratada
Fijación en seco mediante:	Tornillos, clavos o ganchos especiales (según soporte de apoyo)
	Adhesivos especiales para tejas

- A 35% - 100%** Las tejas se apoyarán simplemente sobre rastreles, dado que las tejas disponen de talones para el apoyo.
- B 100%-173%** Se fijarán mecánicamente todas las tejas que conforman el perímetro de cada faldón y al menos una de cada 5, de manera regular.
- C > 173%** También en zonas de fuertes vientos, situación expuesta o aceleración sísmica básica > 0,12 g, se fijarán todas las tejas sobre los rastreles.

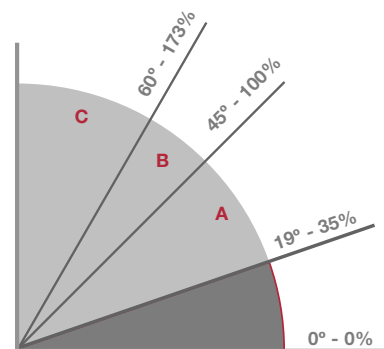

Por debajo del 35% - Será necesaria la impermeabilización de toda la superficie del soporte.

Se deberá instalar cumpliendo la norma UNE - 136020 de diseño y montaje de cubiertas con tejas cerámicas y las especificaciones de Tejas Borja.

VENTILACIÓN

La ventilación bajo teja es necesaria en todo caso. De esta forma se garantiza la durabilidad de los materiales que componen la cubierta con sus características óptimas, ya que mejoraremos el comportamiento higrotérmico del tejado frente a las humedades por condensación.

Entre aleros y cumbre debe existir un flujo continuo de aire, para ello debe dejarse un espacio libre entre las tejas y el soporte. Por tanto nunca se deberán macizar con mortero los aleros, cumbres ni puntos singulares, ya que se impediría la microventilación.

Complementariamente se instalarán tejas de ventilación de manera uniforme por la superficie de los faldones. En caso de instalación en seco, se recomienda el uso mínimo de 1 teja cada 10 m² y 4 tejas por faldón.

INSTALACIÓN TEJAS FLAT-10

ALERO

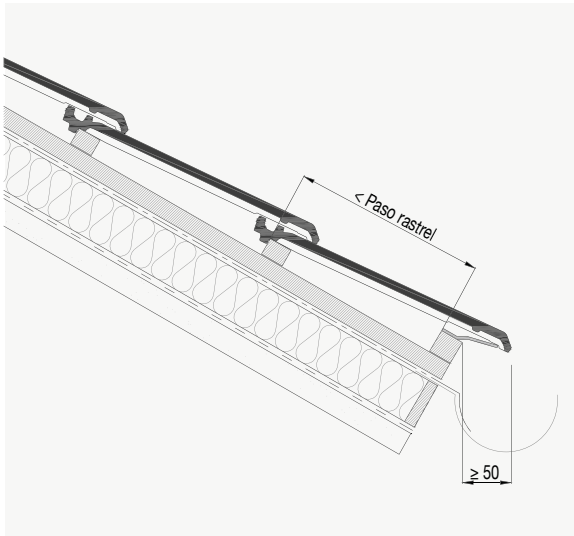

CUMBRERA

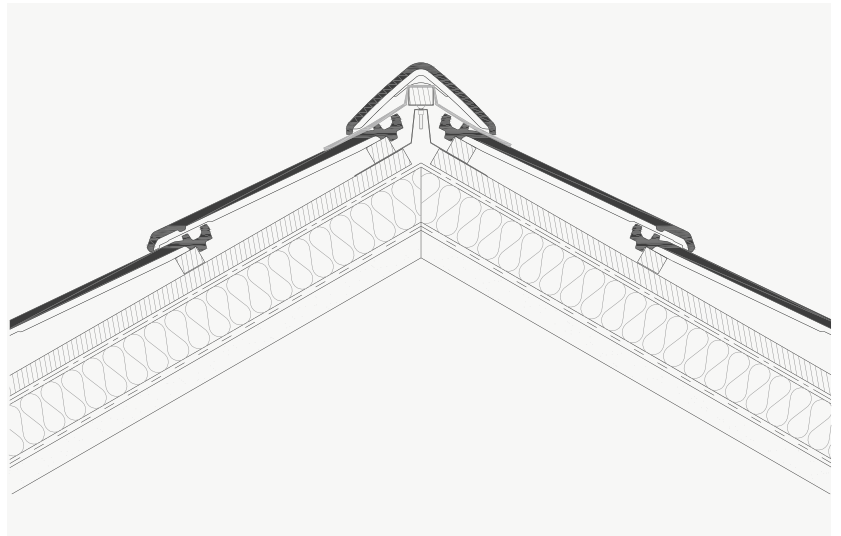

ENCUENTRO HORIZONTAL

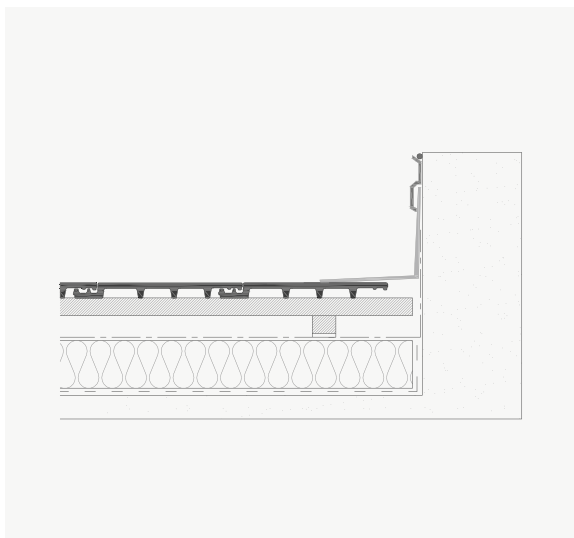

MONOPENDIENTE

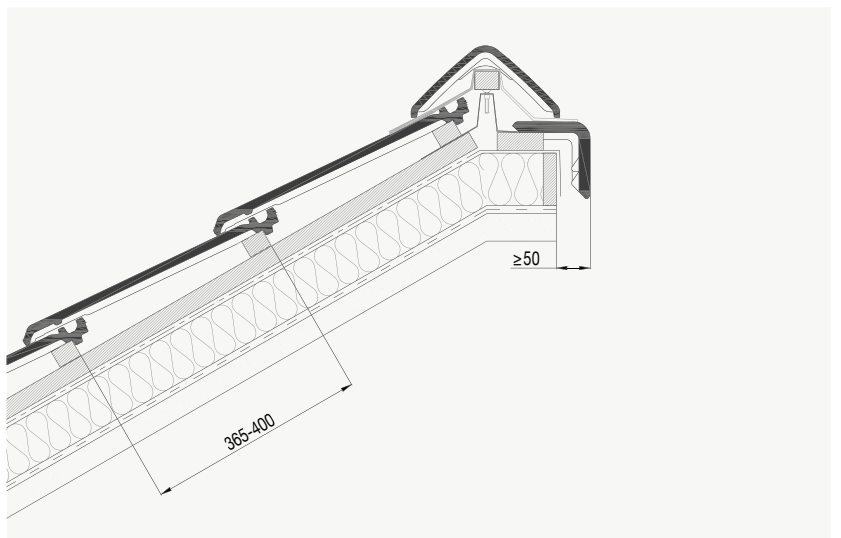

ENCUENTRO SUPERIOR

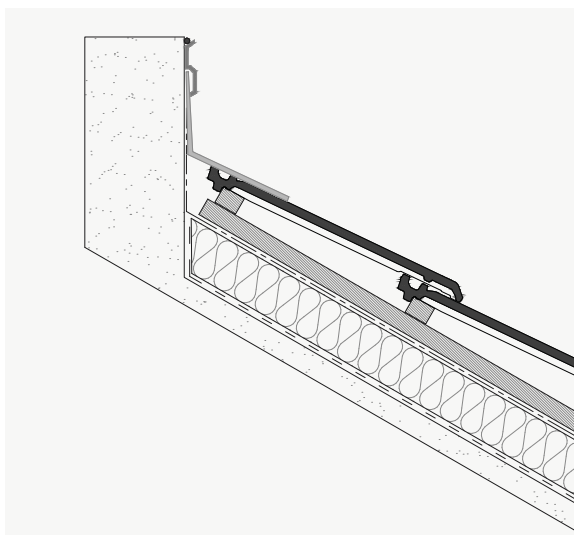

LATERALES

